

АЧБ 379.000СБ

Серия Э. 900-9 Выпуск 2

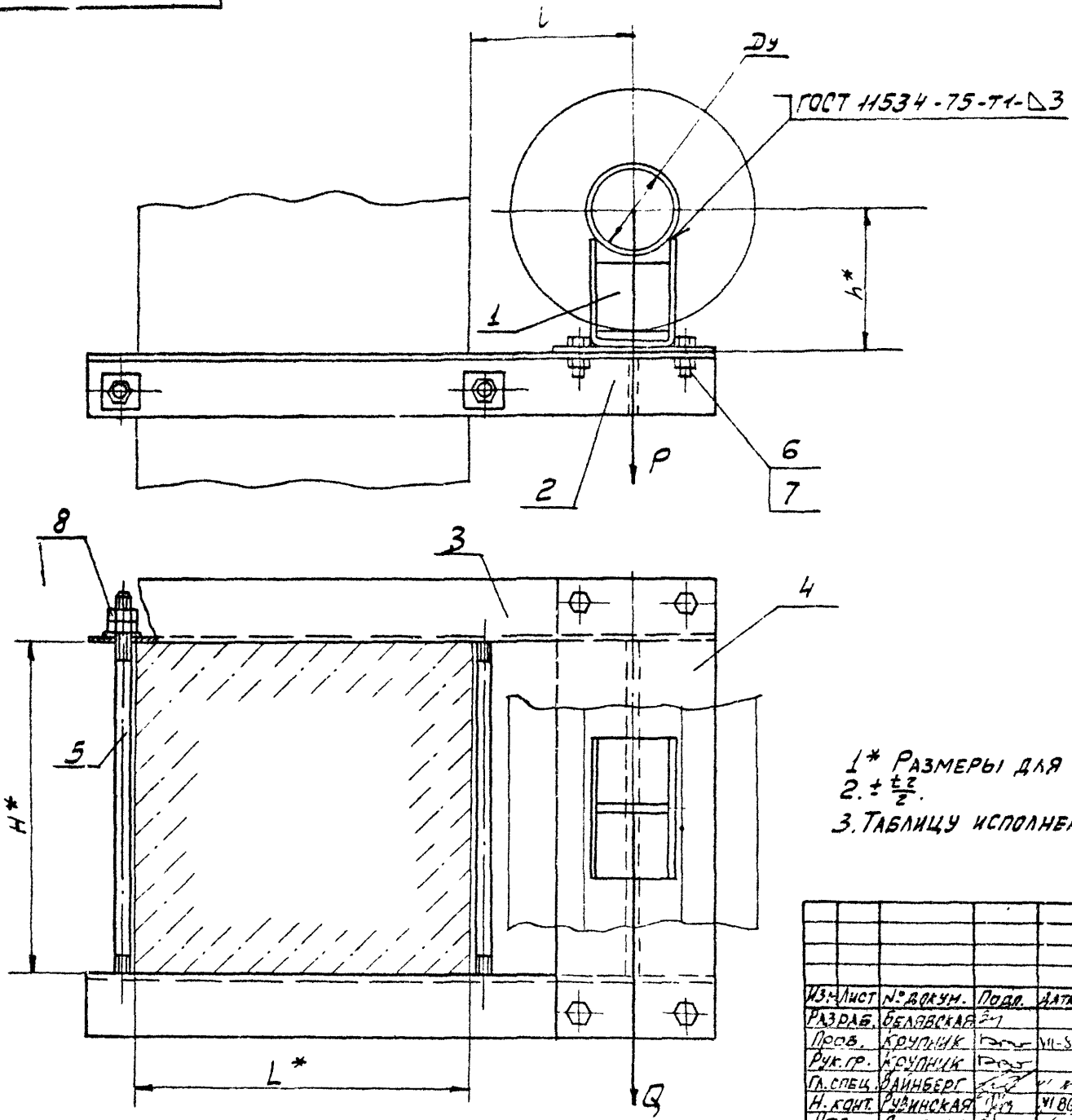

1* РАЗМЕРЫ ДЛЯ СПРАВОК.
 2. $\pm \frac{0.2}{2}$.
 3. ТАБЛИЦУ ИСПОЛНЕНИЙ - СМ. ЛИСТ 2.

ИЗМ. №	ПОДА	ПОСОНЕС. И ДАТА	ИЗМ. №	ИЗМ. ИЛИ ВЕР. ПОСОНЕС. И ДАТА

				АЧБ 379.000СБ			
ИЗМ. ЛИСТ	№ ДОКУМ.	ПОДА	ДАТА	ОПОРА ПОДВИЖНАЯ	ЛИТ.	МАССА	МАСШТАБ
РАЗРАБ.	БЕЛЯВСКАЯ	Э-1			И	СМ.	—
ПРОВ.	КОУПЧИК	Э-1	VI-56		ТАБЛ		
РУК. ГР.	КОУПЧИК	Э-1			ЛИСТ 1	ЛИСТОВ 2	
ГЛ. СПЕЦ.	БАЙНБЕРГ	Э-1	VI-56		ГОССТРОЙ СССР		
Н. КОНТ.	ГУДИНСКАЯ	Э-1	VI-56		САНТЕХПРОЕКТ		
УТВ.	СПИВАК	Э-1	06.56		Г. МОСКВА.		

КОПИРОВ. ДАКИН ФОРМАТ А3

АЧБ 379.000СБ

Серия 3.900-9. Выпуск 2

Таблица

Обозначение	Условный проход Ду, мм	Допускаемые нагрузки, кгс		Размеры, мм				Масса кг				
		Вертикальн.	Горизонтал.	L*	L	H*	h*					
									P	Q		
АЧБ 379.000	100	157	47.1	400	220	195	162	22.1				
-01							212	22.6				
-02	125	220	66				210	175	22.2			
-03								225	22.7			
-04								150	325	97.5	188	39.3
-05	238	40.5										
-06	200	860	258				260	400	290	218	45.6	
-07										268	45.8	
-08	250	1153	345.9				290			245	45.6	
-09										295	46.3	
-10										100	157	47.1
-11	212	25.3										
-12	125	220	66				600			210	175	24.9
-13												225
-14	150	325	97.5				220			188	45.3	238
-15												

Продолжение

Обозначение	Условный проход Ду, мм	Допускаемые нагрузки, кгс		Размеры, мм				Масса, кг					
		Вертикальн.	Горизонтал.	L*	L	H*	h*						
									P	Q			
АЧБ 379.000-16	200	860	258	600	260	400	218	50.8					
-17							268	51.6					
-18	250	1153	345.9				290	245	51.5				
-19								295	52.3				
-20								100	157	47.1	195	162	26.6
-21	212	27.1											
-22	125	220	66				210	400	290	175	26.7		
-23										225	27.2		
-24	150	325	97.5				400			220	600	188	43.9
-25												238	44.6
-26												200	860
-27	268	50.5											
-28	250	1153	345.9				290			245	51.3		
-29										295	51.4		

Изм. № 1. 09.09.09 Подпись и дата
Изм. № 2. 09.09.09 Подпись и дата
Изм. № 3. 09.09.09 Подпись и дата

ИЗМ ЛИСТ № 2. ОКУМ. В ПОДПИС. ДАТА

АЧБ 379.000СБ

А146 379.010 СБ

Рис. 1



Рис. 2
Остальное см. рис. 1



Обозначение	Рис	РАЗМЕРЫ, мм							МАССА кг
		L*	L	L1	L2	L3	h	d	
А146.379.010	1	745			592				5.36
-01	2			20			45	17	
-02	1	760			607	122			5.44
-03	2								
-04	1	770	435	25	617			21	12.02
-05	2								
-06	1	825			641		55		13.0
-07	2			30		153		25	
-08	1	855			671				13.43
-09	2								
-10	1	945			792		45	17	6.73
-11	2			20					
-12	1	960			807	122			6.8
-13	2								
-14	1	970	635	25	817			21	15.05
-15	2								
-16	1	1025			841		55		16.0
-17	2			30		153		25	
-18	1	1055			871				16.45
-19	2								

1* РАЗМЕРЫ ДЛЯ СПРАВОК.
2. Н14: ± 1/2.

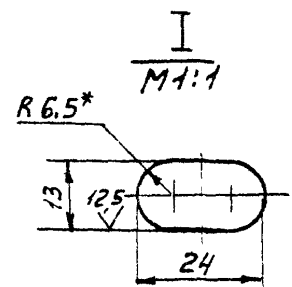
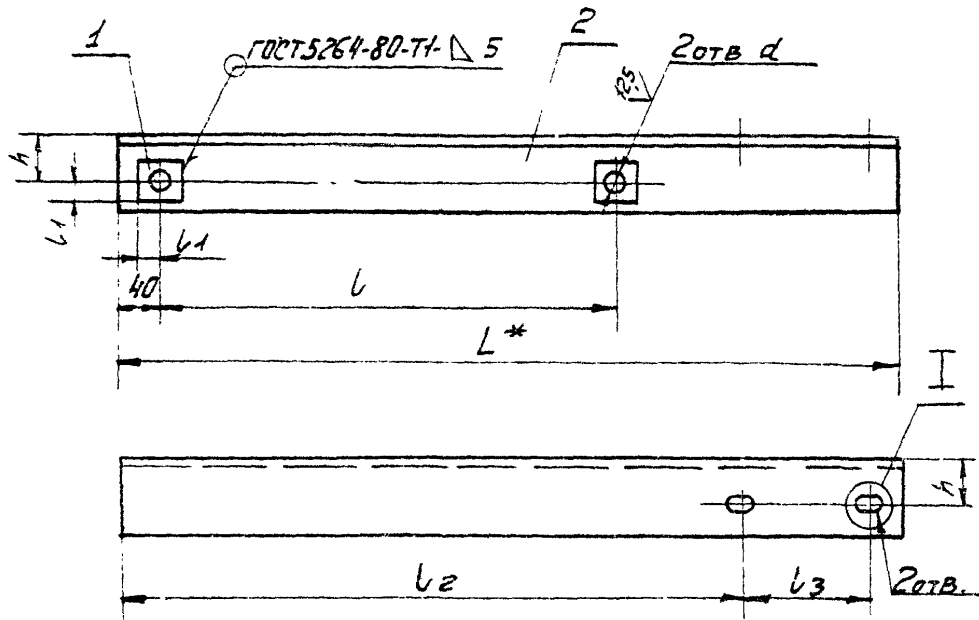
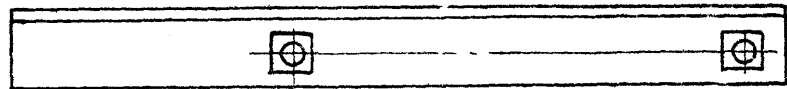
ИВБ. № 10001. Подпись и дата. ИВБ. № 10001. Подпись и дата. ИВБ. № 10001. Подпись и дата.

				А146 379.010 СБ			
ИЗМ. ЛИСТ	№ ДОКУМ.	ПОДП.	ДАТА	КРОНШТЕЙН	ЛИСТ	МАССА	МАСКТ
РАЗРАБ.	БЕЛЯВСКАЯ	Р-Т			И	СМ. ТАБЛ.	—
ПРОВ.	КРУПНИК		VI-86				
ЧК. ГР.	КРУПНИК				ЛИСТ	ЛИСТОВ	
УЛ. СПЕЦ.	БАЙНБЕРГ		VI-86		ГОССТРОЙ СЭСР		
М. КОНТР.	РУВИНСКАЯ		VI-86		САЙТЕХПРОЕКТ		
УТВ.	СПИВАС		VI-86		Г. МОСКВА		

КОПИРОВАЛ *Сидоро*

ФОРМАТ А3

Имя, № табл., Порядок и дата, Изм. №, Дата, Изм. №, Дата, Изм. №, Дата, Изм. №, Дата, Изм. №, Дата

Изм. №	Дата	Изм. №	Дата	Изм. №	Дата	Изм. №	Дата	Изм. №	Дата

Неуказанные предельные отклонения размеров и 14.

А14Б 379.020

ПЛИТА

Лист Б.В.0 ГОСТ 19903-79 ГАСЕТРОЙ СССР
Лист Вст.3 ГОСТ 14637-79 САНТЕХПРОЕКТ г. МОСКВА

копировать

Обозначение	Размеры, мм		Масса кг
	L	H	
А14Б 379.006	550	182	6.3
-01	600	182	7.0
-02		213	8.2
-03	750	182	8.7
-04	800		213
-05		213	10.3
-06	390	75	1.9
-07		100	2.5
-08	590	75	2.8
-09		100	3.8

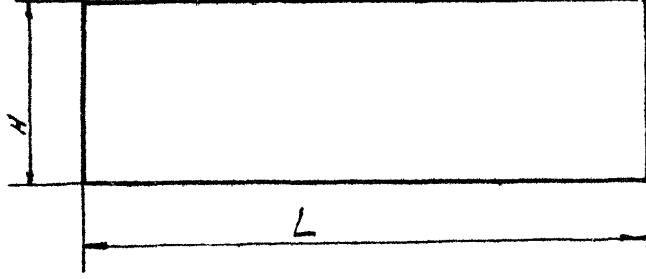

А14Б 379.020

(1/1)

Имя, № табл., Порядок и дата, Изм. №, Дата, Изм. №, Дата, Изм. №, Дата, Изм. №, Дата

Обозначение	Наименование	Кол. на исполн. А14Б 379.020			Примечание
		01	02	03	
А14Б 379.020 СБ	Сборочный чертёж.	×	×	×	
	Документация				
	Детали.				
А14 1 А14Б 379.006	ПЛИТА	1			
-01	ПЛИТА	1			
-02	ПЛИТА		1		
-03	ПЛИТА			1	
-04	ПЛИТА			1	
-05	ПЛИТА			1	
-06	ПЛИТА	1			
-07	ПЛИТА		1		
-08	ПЛИТА			1	
-09	ПЛИТА			1	

А14Б 379.020

ПЛИТА

Изм. №	Дата	Изм. №	Дата	Изм. №	Дата	Изм. №	Дата

Лист Листов
И 1
ГАСЕТРОЙ СССР
САНТЕХПРОЕКТ
г. МОСКВА

А146 379.020СБ

Серия 3.900-9 Выпуск 2

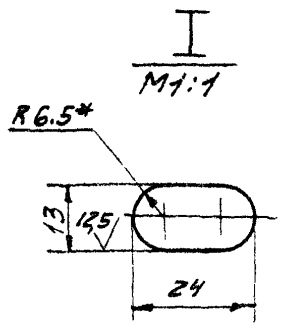
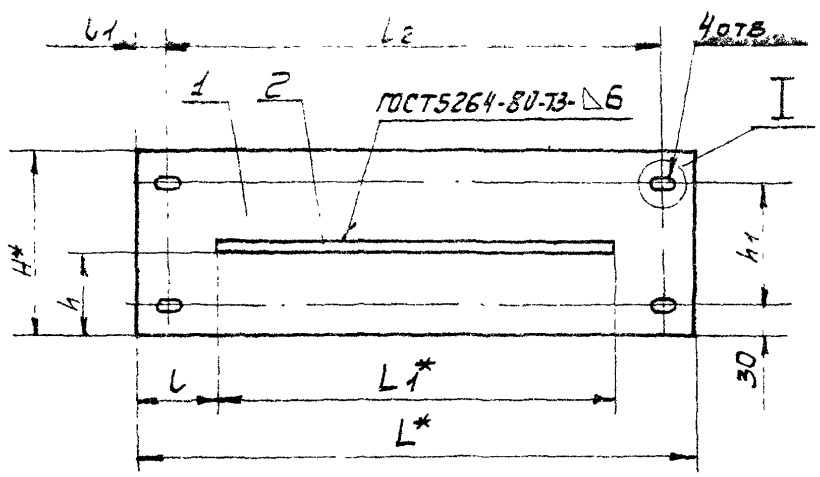

ОБОЗНАЧЕНИЕ	РАЗМЕРЫ, ММ								МАССА, КГ
	L*	L [*]	L	L ₁	L ₂	H*	h	h ₁	
А146 379.020	550	390	80	30	490	182	87	122	7.2
-01	600		105	45	510	213	97	153	9.5
-02	750	80	30	690	182				87
-03	800	590	105	45	710	213	97	153	13.1
-05	800		105	45	710				213

1.* РАЗМЕРЫ ДЛЯ СПРАВОК.
2. H14; ± $\frac{L}{2}$.

ИДЕН. № ЛОЖА. ПОДПИСЬ И ДАТА ЛОЖА. ИДЕН. № ИДЕН. № ЛОЖА. ПОДПИСЬ И ДАТА

А146 379.020СБ

ПЛИТА

ИДЕН. ЛИСТ	№ ДОКУМ.	ЛОВО	ДАТА	ЛИСТ	МАССА	МАШТ.
РАЗРАБ. БЕЛОРУССКАЯ	ПРОБ. КРУДНИК	ГЛА СПЕЦ. МАЙНБЕРГ	Н. КОНТРА. РУДИНСКАЯ	УТВ. СПИВАК	И	СМ. ТАБЛ.
11-86	11-86	11-86	11-86	11-86	11-86	11-86

САХТЕХПРОЕКТ
Г. МОСКВА.

КОПИРОВАЛ
ФОРМАТ А3